

Hibakeresési útmutató

| Jelenség | Lehetséges ok | Megoldás |
|-----------|-----------------------------------------------------------------------------------------------------------------------------------------------------------------------------------------------------------------------------------------------------------------------------------------------------------------------------------------------------------------------------------------------------------------------------------------------------------------------------------------------------------------------------------------------------------------|-------------------------------------------------------------------------------------------------------------------------------------------------|
| IE | <ul style="list-style-type: none"> • Szünetel a vízellátás. • A vízcsap nincs teljesen nyitva. • Megtörik a vízbevezető cső. • A bevezető cső szűrője el van tömődve. | <p>Ellenőrizzen a lakásban más csapot is. Nyissa ki azt teljesen. Egyenesítse ki a csövet. Ellenőrizze a bevezető cső szűrőjét.</p> |
| DE | <ul style="list-style-type: none"> • A vízvezető cső meg van törve, vagy el van tömődve. • A vízvezető cső szűrője el van tömődve. | <p>Tisztítsa meg, és egyenesítse ki a vízvezető csövet. Tisztítsa meg a szűrőt.</p> |
| UE | <ul style="list-style-type: none"> • Túl kicsi töltet. Kiegyenlítőlen töltet. A készülék kiegyensúlyozatlanság érzékelő és javító rendszerrel rendelkezik. Ha a töltet egy darabos, nehéz tárgy, pl. paplan, a készülék megállítja a centrifugázást vagy a teljes centrifugázási programot is megszakíthatja. Ha a kiegyenlítőlenesség túl nagy, előfordulhat hogy a centrifugázást többször is elkezd. • Ha a töltet még túl nedves a centrifugázás végén, tegyen egy már kisebb tárgyat a dobba, és kezdje el ismét a centrifugázást. | <p>Tegyen 1 vagy 2 hasonló tárgyat a dobba a kiegyenlítés elősegítése érdekében. Rendezze el a dobban a töltetet.</p> |
| DE |  <ul style="list-style-type: none"> • Be van zárva a készülék ajtaja? | <p>Zárja be a készülék ajtaját. Ha a kijelzőn e felirat még akkor is látható, hívja a szervizt.</p> |
| LE | | <p>Áramtalanítsa a készüléket, és hívja a szervizt.</p> |
| FE | <ul style="list-style-type: none"> • Ha a víz túltöltése következik be a vízszelvények hibás működése miatt, ezt az üzenetet fogja látni. | <p>Zárja el a vízcsapot. Áramtalanítsa készüléket.</p> |
| PE | <ul style="list-style-type: none"> • Ez az üzenet jelenik meg, ha a vízszint érzékelő meghibásodik. | <p>Hívja a szervizt.</p> |



H**ibakeresési útmutató**

| Jelenség | Lehetséges ok | Megoldás |
|-----------------------------------------------------------|----------------------------------------------------------------------------------------------------------------------------------------------------------------------------------------------------------------------------------------------------------------------|----------------------------------------------------------------------------------------------------------------------------------------------------------------------------------------------------------------------------------------------------------------------------------------------------------------------------------------|
| Nem folyik le a víz a mosógépből, vagy csak nagyon lassan | <ul style="list-style-type: none"> A vízvezető cső meg van törve, vagy el van tömődve. A vízvezető cső szűrője el van tömődve. | <p>Tisztítsa meg, és egyenesítse ki a vízvezetel csövet.</p> <p>Tisztítsa meg a szűrőt.</p> |
| A mosógép nem kezd meg a működést | <ul style="list-style-type: none"> A hálózati csatlakozó kábel nincs csatlakoztatva, vagy laza a csatlakoztatás. Kiment a biztosíték, egy kioldó áramkör működésbe lépett, vagy áramszünet van. A vízbevezető csap nincs megnyitva. | <p>Bizonyosodjon meg arról, hogy a hálózati csatlakozó kábel megfelelően van csatlakoztatva.</p> <p>Állítsa vissza a kioldó áramkört, vagy cserélje ki a biztosítékot. Ne növelje a biztosíték kapacitását. Ha a probléma az áramkörök túlterhelése, akkor egy szakemberrel korrigáltassa a problémát.</p> <p>Nyissa meg a csapot.</p> |
| A mosógép nem centrifugáz | <ul style="list-style-type: none"> Ellenőrizze, hogy a készülék ajtaja be van e rendesen csukva | <p>Csukja be az ajtót, majd nyomja meg a Kezdés/Pillanat állj gombot. A gomb megnyomása után eltelik egy pár másodperc, míg a mosódob elkezd forogni. A készülék ajtaját be kell csukni, mielőtt a dob elkezdene a forgást.</p> |
| A készülék ajtaját nem lehet kinyitni | | <p>Ha a készülék megkezdte a működést, akkor biztonsági okokból az ajtaját már nem lehet kinyitni. Várjon 1 -2 percet az ajtó kinyitásával, ennyi idő alatt az elektronikus reteszelés kiold.</p> |
| A mosás késik | | <p>A mosási idő a töltet tömegétől, a víz nyomásától, a víz hőmérséklettől, és egyéb körülményektől függően változhat. Ha a készülékben kiegyensúlyozatlanság van, a mosási idő meg fog nőni.</p> |

Hibakeresési útmutató

* A mosógép egy olyan automatikus biztonsági funkcióval van felszerelve, amely még a kezdeteknél érzékeli és felismeri a problémákat és megfelelően reagál is arra. Ha a mosógép nem megfelelően működik, vagy egyáltalán nem működik, ellenőrizze az alábbiakat, mielőtt szerelőt hívna.

| Jelenség | Lehetséges ok | Megoldás |
|-----------------------------------------------------|---------------------------------------------------------------------------------------------------------------------------------------------------------------------------------------------------------|------------------------------------------------------------------------------------------------------------------------------------------------------------------------------------------------------------|
| Csörgő, zörgő hangok | <ul style="list-style-type: none"> A mosódobban vagy a csőben idegen tárgy, pl. érme van. | <p>Állítsa meg a mosást és ellenőrizze a mosódobot és a vízleeresztő szűrőt.</p> <p>Ha a mosás újra kezdése után a zaj még mindig hallható, hívja a szakszervizünket.</p> |
| Ütődés hangja hallatszik | <ul style="list-style-type: none"> Túl nehéz töltet ütődő hangot okozhat. Ez általában normális jelenség. | <p>Ha a hang továbbra is hallatszik, a mosógép valószínűleg nincs kiegyensúlyozva. Állítsa meg a mosást és rendezze el újra a mosógépben a töltetet.</p> |
| Rezgő hang hallatszik | <ul style="list-style-type: none"> Minden, a szállítás során használt csavar és csomagoló anyag el van távolítva? A készülék minden lába szilárdan a padlón áll? | <p>Ha nem került eltávolításra a készülék üzembehelyezésekor, nézze át az útmutatót az eltávolításukhoz.</p> <p>A töltet nem megfelelően van a dobban. Állítsa meg a mosást és igazítsa el a töltetet.</p> |
| Csöpög a víz | <ul style="list-style-type: none"> A mosógép vagy a betöltő csap szigetelése nem megfelelő. Eltömődött a vízlevezető cső. | <p>Ellenőrizze és szorítsa meg a csatlakoztatásokat.</p> <p>Gondoskodjon a cső átjárhatóságáról. Vegye fel a kapcsolatot egy vízvezeték szerelővel, ha szükséges.</p> |
| Túl sok szappan | | <p>Túl sok, vagy nem megfelelő a mosószer?</p> <p>A habképződés is vízcsepegést okozhat.</p> |
| Nem folyik víz a mosógépbe, vagy csak nagyon lassan | <ul style="list-style-type: none"> Szünetel a vízellátás. A vízcsap nincs teljesen nyitva. Megtörik a vízbevezető cső. A bevezető cső szűrője el van tömődve. | <p>Ellenőrizzen a lakásban más csapot is.</p> <p>Nyissa ki azt teljesen</p> <p>Egyenesítse ki a csövet.</p> <p>Ellenőrizze a bevezető cső szűrőjét.</p> |

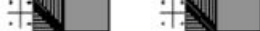

A mosógép karbantartása

■ A mosógép tisztítása

1. Külső részek

A mosógép megfelelő tisztítása megnöveli annak élettartamát.

A készülék külső oldalát meleg vízzel és semleges, nem súroló háztartási mosószerrel tisztíthatja.

Azonnal törölje le a kifröccsenő folyadékot. Ehhez használjon egy puha rongyot.

Lehetőleg ne üsse meg a készülék felületét éles tárgyakkal.

* **FONTOS:** A tisztításhoz ne használjon denaturált szeszt, hígítót és ehhez hasonló szereket.

2. Belső részek

Tartsa mindig szárazon a mosógép ajtajakörüli területet, az üstszejgumit és az ajtó üvegét. Ezen területeknek mindig tisztáknak kell lenniük, a tökéletes vízszigetelés érdekében.

Mossa át a mosógépet egy meleg vizes teljes mosóprogrammal, töltet nélkül. Ismétlje addig ezt, amíg szükségesnek véli.

Megjegyzés: A vízkő eltávolításához csak olyan szert használjon, amely a címkéje szerint alkalmas mosógépekhez is.

■ Télielésítés

Ha a mosógépet olyan területen tárolja, ahol fagy léphet fel, vagy fagypont alatti hőmérsékletű helyre viszi a készüléket, kövesse az alábbi utasításokat annak érdekében, hogy elkerülje a mosógép sérülését.

1. Zárja el a vízbevezető csapot.
2. Vegye ki a vízbevezető és a vízleeresztő csöveket.
3. Csatlakoztassa a hálózati csatlakozó kábelt megfelelően földelt konnektorba.
4. Öntsön 3,8 liter nem mérgező, gépkocsikhoz használatos fagyálló adalékot a mosógép üres dobjába. Csupja be a mosógép ajtaját.
5. Állítsa be a centrifugázást és hagyja, hogy a készülék 1 percig végezze a dolgát, és minden folyadék eltávozzon a készülékből. Ekkor nem távozik el az összes fagyálló.
6. Húzza ki a csatlakozót a konnektorból, szárítsa meg a dob belsejét, és zárja be az ajtaját.
7. Vegye ki a mosószer tartó rekeszt. Szárítsa meg a rekeszeket, majd tegye vissza azokat a helyükre.
8. A mosógépet függőleges helyzetben tárolja.
9. A fagyálló adalékot úgy tudja eltávolítani a mosógépből, ha lefuttat egy teljes mosási programot, mosószerrel, de töltet nélkül.

A mosógép karbantartása

■ A mosószer adagoló rekesz

- * Egy bizonyos idő elteltével a mosószer és az öblítő lerakódást képez a rekeszben.
- Rendszeres időközönként ezért folyóvízben ki kell tisztítani.
- Ha szükséges ki is vehető a mosógépből. Ehhez nyomja le az ábrán jelzett nyelvet, és húzza ki a rekeszt.
- A tisztítás megkönnyítése érdekében, az öblítő rekesz felső része is eltávolítható.

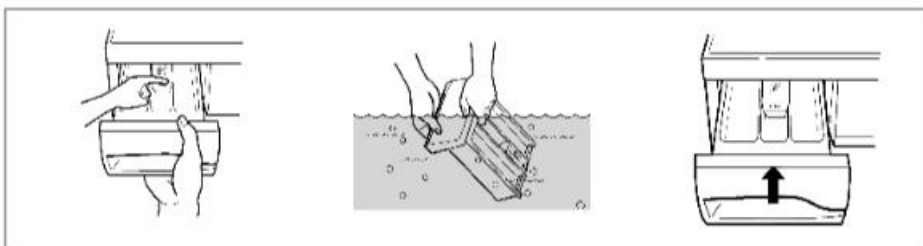

■ A fióknak kialakított bemélyedés a készülékben

- * A mosószer a fióknak kialakított bemélyedésben is lerakódhat, ezért néha azt is ki kell takarítani egy régi fogkefével.
- Ha végzett a takarítással, tegye vissza a mosószeres rekeszt, majd indítson el egy öblítő programot, töltet nélkül.

■ A mosódob

- Ha lakóhelyén kemény a víz, vízkő rakódik le a nem látható helyeken, amit elég nehéz eltávolítani.
- Egy bizonyos idő elteltével a vízkő eltömíti az alkatrészeket, és ha nem ellenőrizzük azokat rendszeresen, cserére fognak szorulni.
- Habár a mosódob rozsdamentes acélból készül, a dobban maradó apró fém tárgyak (gémkapocs, biztosítótű) rozsdásodást okozhatnak.
- A mosódobot időnként meg kell tisztítani.
- Ha vízkőmentesítő anyagot, festő vagy fehérítő szert használ, bizonyosodjon meg arról, hogy azt használhatja mosógépekhez is.
- * A vízkőoldó szerek olyan anyagokat tartalmazhatnak, ami megtámadhatja a mosógép belsejét.
- * A rozsdafoltokat a rozsdamentes acélokra alkalmas tisztítószerrel távolíthatja el.
- * Soha ne használjon a tisztításhoz acélgyapotot.

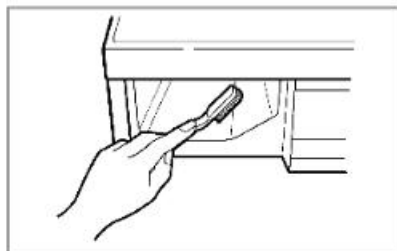



A mosógép karbantartása

- * A mosógép belsejének tisztítása előtt húzza ki a csatlakozó dugót a konnektorból az áramütés veszélyének csökkentése érdekében.
- * Amikor kidobja a mosógépet, vágja le róla a hálózati vezetéket, és semmisítse meg a dugót. Tegye használhatatlanná az ajtó zárját, nehogy a kisgyermek beleszoruljon.

■ A vízbevezető szelepleben lévő szűrő

- Ha a víz nem folyik be a mosószeres rekeszbe, a kijelzőn az "E" jelzés fog megjelenni.
- Ha a víz nagyon kemény, vagy mész darabokat tartalmaz, a vízbevezető szeleple szűrője eltömődhet. Éppen ezért jó ötlet, ha ezt a szűrőt rendszeresen tisztítja.

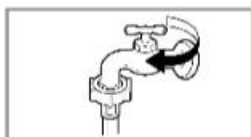

1. Zárja el a vízcsapot.

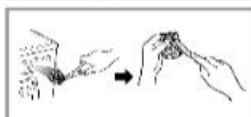

3. Szerszámmal vagy kézzel húzza ki a szűrőt és tisztítsa meg az idegen anyagoktól egy kefével.



2. Vegye le a vízbevezető tömlőt.



4. Csavarja vissza a vízbevezető tömlőt és ellenőrizze a vízszivárgást.

■ A vízleeresztő szivattyú szűrője

- * A vízleeresztő szivattyú szűrője összegyűjti a mosógépben maradó cémaszálakat és kisebb tárgyakat. Ellenőrizze rendszeresen ezt a szűrőt, és tisztítsa meg a mosógép problémamentes üzemeltetése érdekében.

▲ Figyelem: Először mindig engedje le a vizet a leeresztő csövön, és csak ezután nyissa ki a szűrőt, hogy eltávolítsa azt ami miatt a készülék megállt.

Legyen óvatos a víz leeresztésekor, a víz forró lehet.

- * Engedje kihűlni a vizet mielőtt kitisztaná a szivattyút.

1. Nyissa ki az alsó fedelet (1) egy pénzérmével. Fordítsa el a cső kupakját (2), hogy kivethesse a csövet.
2. Vegye ki a cső kupakját (2), ekkor a víz kifolyik. Ehhez használjon egy edényt, hogy a víz ne a padlóra folyjon. Ha a víz már nem folyik tovább, forgassa balra a szivattyú szűrőjét (3), amíg az kinyílik.
3. Távolítsa el minden idegen anyagot a szivattyú szűrőjéből (3). Tisztítás után forgassa a szivattyú szűrőjét (3) az óra járásával megegyező irányba és tegye vissza a helyére a cső kupakját (2). Csukja be az alsó fedelet.

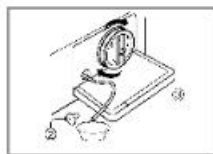
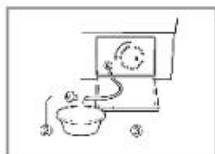
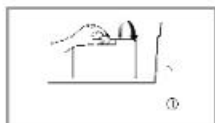

A mosógép használata

Kijelző



1. Különleges funkciót megjelenítő kijelző

- Ha a Gyermekezár aktív, a kijelzőn a "CL" jelzés látható.
- Ha a késleltetés aktív, a kijelzőn az adott program várható befejezéséig hátralévő idő jelenik meg.

2. A készülék beépített öndiagnosztikájának kijelzései

- Ha a készüléknek valamilyen problémája van, a probléma típusa megjelenik a kijelzőn.

"PE": A készülék problémát érzékel a víznyomással.

"FE": A túltöltött víz okoz problémát.

"dE": A készülék ajtaja nincs becsukva.

"lE": A vízbevezetéssel van probléma

"UE": A víz kivezetéssel van probléma

"UE": A mosási töltet nincs egyensúlyban

"tE": Probléma van a víz hőmérsék letével

Ha a hibára utaló betűk jelennek meg a kijelzőn, nézze át az oda vonatkozóakat a Hibakeresés fejezetben, és kövesse az ott leírtakat.

3. A mosás befejezése

- Ha a mosás készen van, a "Többfunkciós kijelzőn" az "End" felirat jelenik meg.

4. Hátralévő idő

- A mosás során a még hátralévő idő jelenik meg a kijelzőn.
- A gyártó által ajánlott programok.

* () : WD-1015(0~9)SP/WD-8015(0~9)SP

* < > : WD-1015(0~9)TP/WD-8015(0~9)TP

- Pamut (☼) 95°C: kb. 2 óra 27(17)<37> perc

- Pamut (☼) 60°C: kb. 2 óra 35 perc

- Szintetikus (△): kb. 1 óra 22 perc

- Finom (☼): kb. 56 perc

- Gyapjú (☼): kb. 58 perc

- Kézi mosás (☼): kb. 57 perc

- Gyors 30 perces (☼): kb. 30 perc

- Öblítés+Centrifugázás (☼+☼): kb. 20 perc

- Centrifugázás (☼): kb. 12 perc

- A mosási idő a mosandó textília mennyisége, a víznyomás, a víz hőmérséklet és egyéb körülmények függvényében változhat.

- Ha a készülék kiegyenlítetlenséget észlel, a mosási idő megnőhet. (Maximálisan 45 perccel hosszabbodhat a mosási idő.)

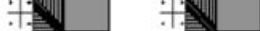

A mosógép használata

Kezdés/Pillanat állj



1. Kezdés

- A Kezdés/Pillanat állj (▶||) gombot a mosás megkezdésére vagy egy pillanatra történő megállítására használjuk.

2. A mosás megállítása egy rövid időre

- Ha a mosást egy rövid időre meg kell szakítani, nyomja meg a Kezdés/Pillanat állj (▶||) gombot.
- A gomb megnyomása után 4 perccel a készülék automatikusan kikapcsol.

Bekapcsoló gomb



1. Bekapcsoló gomb

- A bekapcsoló gomb megnyomásával kapcsolhatja ki és be a készüléket.
- A Késleltetés(☺) funkció törlesztéséhez használhatja ezt a gombot.

2. Kezdőprogram

- A bekapcsoló gomb megnyomásakor a mosógép készen áll a Fehér mosási programra. A paraméterek kezdeti beállításai az alábbiak szerint történnek.
- Ha tehát a mosást anélkül szeretné végrehajtani, hogy ki kellene választania a programot, egyszerűen csak nyomja meg a Kezdés/Pillanat állj(▶||) gombot, és a fehér mosás végrehajtásra kerül.

Kezdeti paraméterek:

[WD-8015(0-9)SP/8015(0-9)NP/8015(0-9)TP]

- Pamut program/Főmosás/

Normál öblítés/800 fordulat/perc / 60 °C

[WD-1015(0-9)SP/1015(0-9)NP/1015(0-9)TP]

- Pamut program/Főmosás/

Normál öblítés/1000 fordulat/perc / 60 °C

A mosógép használata

Késleltetés

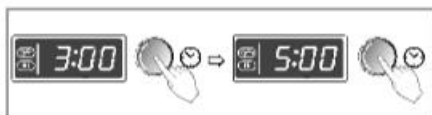

1. Késleltetés

Készítse elő a mosást, mielőtt elkezdene a "Késleltetést"

- Nyissa ki a vízcsapot.
- Tegye be a gépbe a mosnivalót és csukja be az ajtaját.
- Tegye e megfelelőrekeszbe a mosóport és az öblítőt.
- A késleltetés beállítása
 - Nyomja meg a **Bekapcsoló** (⏻) gombot.
 - Forgassa el a **Programválasztó** (P) tárcsát a megfelelő program kiválasztásához.
 - Nyomja meg a **Késleltetés** (⌚) gombot, és állítsa be a megfelelő időt.
 - Nyomja meg a **Kezdés/Pillanat állj** (▶||) gombot. ("." fog villogni)
- A **Késleltetés** (⌚) gomb megnyomásakor a kijelzőn a „3:00” idő jelenik meg. A késleltetés maximális ideje 1 9:00 óra, a minimális ideje pedig 3:00 óra.
- A gomb minden egyes megnyomásával 1 órával nő a késleltetés ideje.
- A késleltetési funkciót a **Bekapcsoló** (⏻) gomb megnyomásával törölheti.
- A **Késleltetés** az a "várható idő", amelynek elteltével a mosás, vagy a választott feladat (öblítés, centrifugázás) készen lesz.
- A hálózati víz minőségétől, és annak hőmérsékletétől függően a késleltetési idő és az aktuális mosási időtartam eltérhet.

Program



- A mosógép fajtájától függően 8 mosási program áll az Ön rendelkezésére

1. Program

- A **Kezdés/Pillanat állj** (▶||) gomb megnyomásával a Pamut program kerül automatikusan kiválasztásra.
- A Programválasztó tárcsa elforgatásával a programok az alábbi sorrendben kerülnek kiválasztásra "Pamut (☁) — Finom (🍃) — Gyors 30 perces (⚡) — Öblítés+Centrifugázás (🌀+⊕) — Centrifugázás (🌀) — Kézi mosás (👉) — Gyapjú (🧶) — Szintetikus (△)".
A mosógép típusától függő programok leírását a... fejezetben találja meg.

2. Az egymás után következő programok

- | | |
|-------------------|-------------------------------|
| • Pamut (☁) | • Gyors 30 perces (⚡) |
| • Szintetikus (△) | • Öblítés+Centrifugázás (🌀+⊕) |
| • Finom (🍃) | • Centrifugázás (🌀) |
| • Gyapjú (🧶) | |
| • Kézi mosás (👉) | |

A mosógép használata

Víz hőmérséklet

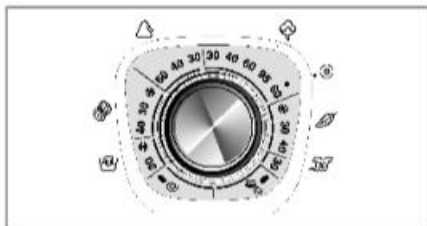

- A Programkiválasztó gomb elfordításával beállíthatjuk a kívánt mosási hőmérsékletet.

- Hideg (❄️)

- 30°C / 40°C / 60°C / 95°C

1. A víz hőmérséklet

- A Program gomb elfordításával beállítható a víz hőmérséklete.

A kiválasztott hőmérséklet melletti jelzőfény világít.

Gyermekzár

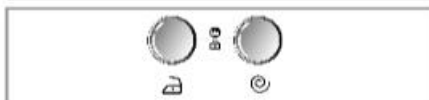

Ha le szeretné zárni az összes gombot annak érdekében, hogy a készüléket egy gyermek, vagy illetéktelen személy ne működtethesse, használja ezt a funkciót.

- A gyermekzárát a **Gyűrődésmentes** (🚫) és az **Centrifugázás** (🌀) gomb együttes lenyomásával kapcsolhatja be.



- A gyermekzárát bekapcsolt állapotában az üzemkapsolón kívül semmilyen más gomb nem működik.
- A gyermekzárát a **Gyűrődésmentes** (🚫) és az **Centrifugázás** (🌀) gombot egyidejű lenyomásával lehet kikapcsolni.

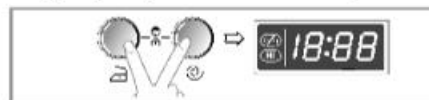

- Ha az alatt szeretné megváltoztatni a mosási programot, mialatt a gyermekzár aktív:

1. Nyomja le egyszerre a **Gyűrődésmentes** (🚫) és az **Centrifugázás** (🌀) gombot.
2. Nyomja meg a **Kezdés/Pillanat állj** (▶️||) gombot.
3. Válassza meg a kívánt programot, majd nyomja meg ismét a **Kezdés/Pillanat állj** (▶️||) gombot.

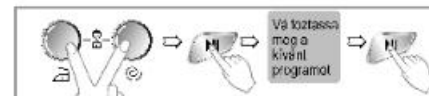

- A gyermekzárát bármikor bekapcsolhatja, ha a működés során probléma keletkezik, a gyermekzár automatikusan kikapcsol. A gyermekzár akkor is működik, ha a készülék ki van kapcsolva.

A mosógép használata

Centrifugázás

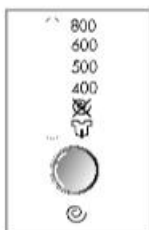

[WD-8015(0~9)SP/
WD-8015(0~9)NP/
WD-8015(0~9)TP]

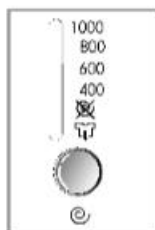

[WD-1015(0~9)SP/
WD-1015(0~9)NP/
WD-1015(0~9)TP]

- Centrifugázás gomb megnyomásával a centrifugázás fordulatszámát választhatja ki.

1. A Centrifugázás kiválasztása

- A programokon belül az alábbiak szerint lehet fordulatszámot választani.

• WD-8015SP/8015NP/8015TP

- Pamut (☼)/Szintetikus (△)/Gyapjú (☼)/
Öblítés+Centrifugázás (☼+☼)/
Finom (☼)/Kézi mosás (☼)/
Gyors 30 perces (☼)
☼ - ☼ - 400 - 500 - 600 - 800

• WD-1015SP/1015NP/1015TP

- Pamut (☼)/Szintetikus (△)/Gyapjú (☼)/
Öblítés+Centrifugázás (☼+☼)/
Kézi mosás (☼)/Gyors 30 perces (☼)
☼ - ☼ - 400 - 600 - 800 - 1000

- Finom (☼)

☼ - ☼ - 400 - 600 - 800

2. Ne centrifugázzon

- Ha ez az opció került kiválasztásra, a mosógép a víz kiszivattyúzása után megáll.

Ha a jelzőfény világítani kezd, a funkció ki van választva.

3. Öblítővízben marad a ruha

- Ha a textiliákat a gépben szeretné hagyni az öblítés után, ám azt nem szeretné, hogy azok összegyűrődjenek, a Centrifugálás gomb lenyomásával beállíthatja azt, hogy a ruha az öblítővízben maradjon, centrifugázás nélkül.
- Ha a ruha az öblítő vízben ázik, ám már szeretné a vizet leeresztetni, és elindítani a centrifugázást, nyomja meg a Kezdés/Pillanat állj gombot a funkció töréséhez, majd válassza ki a centrifugázás sebességét, vagy a programot. A program elindításához nyomja meg ismét a Kezdés/Pillanat állj gombot.
- Ha csak a vizet szeretné leeresztetni a ruhákról, válassza a Ne centrifugázzon programot.

Ha a jelzőfény világítani kezd, a funkció ki van választva.

A mosógép használata

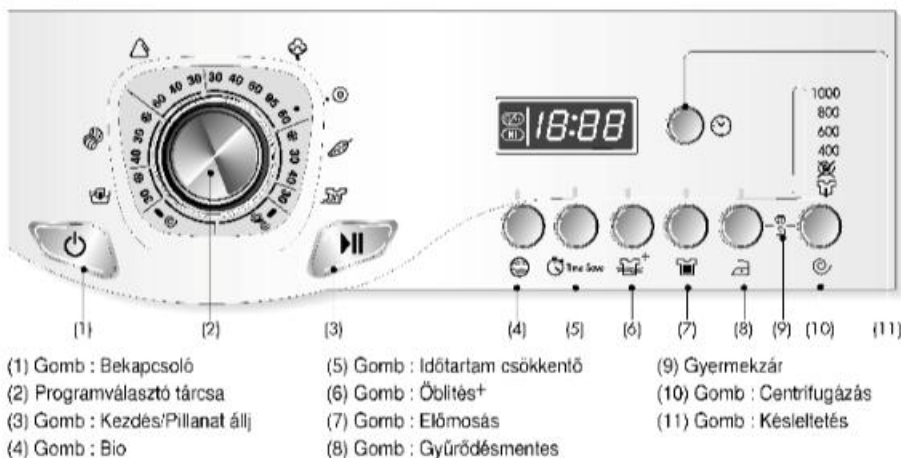

Option(Opció)

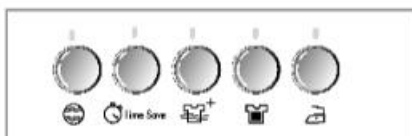

- A Opció gomb megnyomásával kiválasztható a Opció funkció
- Bio() - Előmosás()
- Öblítés+() - Gyűrődésmentes()
- Időtartam csökkentő()

1. Bio

- Ha féhérje eredetű foltokat szeretne eltávolítani (tej, vér, csokoládé...), akkor használja a Bio funkciót a megfelelő gombot megnyomásával.
- [A Bio akkor választható ki, ha a hőmérséklet 60 °C-nál magasabb, pamut és műszál anyagok esetében.]

2. Időtartam csökkentő()

- Ezzel az opcióval a mosási program idejét csökkentheti.
- A funkció használatához a mosás megindítása előtt nyomja meg egyszer Időtartam csökkentő () gombot.
- Ez a program csak pamut illetve szintetikus anyagok mosására szolgál.

3. Öblítés+()

- Ha alapos öblítés szükséges, akkor az Öblítés plusz funkció a mosószerek legkisebb maradékát is kiöblíti a ruhaneműből.
- További öblítés beiktatása, segít a mosószermaradványok okozta esetleges nyomok eltávolításában.

4. Előmosás()

- Ha a mosásra váró textilák erősen szennyezettek, az "Előmosás()" program a megfelelő"
- As előmosás a pamut, és a szintetikus programokban használható.

Ha világít a jelzőfény, a funkció ki van választva.

5. Gyűrődésmentes()

- Ha meg szeretné akadályozni a ruhaneműk Gyűrődését, válassza ezt a gombot centrifugázáshoz.

A mosógép használata



1. A kezdő program használata (Pamut)

- A program megkezdéséhez nyomja meg a **Bekapcsoló** (⏻) gombot.
- Nyomja meg a **Kezdés/Pillanat állj** (▶||) gombot.
- A paraméterek kezdeti beállításai
 - **Mosás** (☁): Csak főmosás
 - **Öblítés** (☁): 3 alkalommal
 - **Centrifugázás** (☉):
800 fordulat/perc
[WD-8015(0~9)SP/8015(0~9)NP/8015(0~9)TP]
1000 fordulat/perc
[WD-1015(0~9)SP/1015(0~9)NP/1015(0~9)TP]
 - **Víz hőmérséklet** (🌡): 60 °C
 - **Program** (☁): Pamut (☁)

2. Kézi beállítás

- A program megkezdéséhez nyomja meg a **Bekapcsoló** (⏻) gombot.
- Válassza ki azt a programot, amelyet szeretné használni a programgomb elfordításával és az egyes funkciógombok megnyomásával.































A paraméterek kiválasztásához nézze át a következő oldalakon leírtakat

- Nyomja meg a **Kezdés/Pillanat állj** (▶||) gombot.



Funkció

■ Az egyes textil típusokhoz javasolt mosási programok

| Program | Textil típus | Megfelelő hőmérséklet (Opció) | Mosás (Opció) | Max. Terhelés | | |
|--------------------------------------------------------------------------------------------------------|--------------------------------------------------------------------------------------------------------------|--------------------------------------------------------------------------------------------------------------|-----------------------------------------------------------------------------------------------------------------------------------------------------------------------------------------------------------------------------------------------------------------------------------------------------------------------------------------------------------------------------------------------------------------------------------------------------------------------------------------------------------------|------------------------------|------------------------------|------------------------------|
| | | | | WD-1513C-95P WD-5213C-95P | WD-1013D-94P WD-6013D-94P | WD-1113C-90P WD-5213C-90P |
| Pamut  | Először is ellenőrizze, hogy a szennyes mosható-e mosógépben. (fehérnemű, ágynemű huzat, lepedő...) | 95°C | Előmosás() Időtartam csökkentő () Öblítés+() Gyűrődésmentes() Bio () | 3.5 kg | 5.0kg | 7.0kg |
| | Színét engedő ruhák (ingek, hálóingek, pizsamák...) és enyhén szennyezett fehérnemű (alsónadrág) | 60°C [40°C, 30°C] | | | | |
| Szintetikus  | Poliamid, Acryl, Polyester. | 40°C [60°C, 30°C] | Előmosás() Időtartam csökkentő () Öblítés+() Gyűrődésmentes() Bio () | 1.5 kg | 2.0 kg | 3.0 kg |
| Finom  | Finom anyagból készült függönyök, ruhák, szoknyák, ingek, stb. mosásához. | 30°C [40°C, Hideg()] | Időtartam csökkentő () Öblítés+() Gyűrődésmentes() | 1.0 kg | 1.7 kg | 2.0 kg |
| Gyapjú  | Enyhén alakított vagy sérült finom ruhához. Géppel mosható gyapjú holmikhoz, kizárólag tiszta, új gyapjúból. | 30°C [40°C, Hideg()] | Időtartam csökkentő () Öblítés+() Gyűrődésmentes() | 1.0 kg | 1.5 kg | 2.0 kg |
| Kézi mosás  | Géppel mosható "Kézi mosás mosás" holmikhoz, kizárólag tiszta, új gyapjúból. | Hideg() [30°C] | Időtartam csökkentő () Öblítés+() Gyűrődésmentes() | 1.0 kg | 1.5 kg | 2.0 kg |
| Gyors 30 perces  | Kevésbé szennyezett anyagok vagy sűrűn használt törölközők gyors mosásához. | 30°C | Öblítés+() Gyűrődésmentes() | 1.0 kg | 1.5 kg | 2.0 kg |

* Előmosás : Ha a töltet erősen szennyezett, az "előmosás" hatásos a gazdaságos és a Szintetikus programok esetében.

* Gazdaságos : Az Gazdaságos funkció kiválasztásakor a víz hőmérséklete csökken és a mosási idő megnövekszik+ Így csökkenthető a mosógép energiafogyasztása.

* Öblítés+ : Ha alapos öblítés szükséges, akkor az Öblítés+ funkció a mosószerek legkisebb maradvékát is kiöblíti a ruhaneműből.

* Bio : Ha fehérje eredetű foltokat szeretne eltávolítani (tej, vér, csokoládé...), akkor használja a Bio funkciót a megfelelő gomb megnyomásával.

* Gyors 30 perces : E funkció kiválasztásával kis mennyiségű, enyhén szennyezett ruhaneműt moshat.

* A Bio és a Gazdaságos funkció akkor választható ki, ha a hőmérséklet 60°C-nál magasabb, pamut és műszál anyagok esetében.



* Az energia adatok 60°C-on végzett pamut mosásra vonatkoznak, a mérést az EN 60456 szabvány szerint végeztük.

Mosószer hozzáadása

■ Mosószer és az öblítő hozzáadása

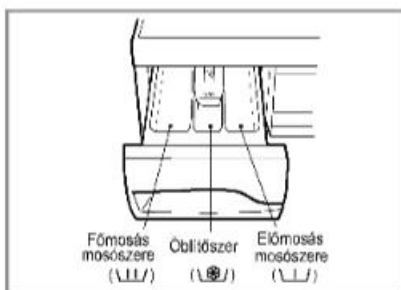
1. Mosószer tartó rekesz



- Csak főmosást ➔ 
- Előmosás + Főmosás ➔ 

2. Öblítő hozzáadása



- Ne lépje túl a maximálisan jelzett mennyiséget. Ha túltölti a rekeszt, az öblítő folyadék hamarabb oldódik a mosóvízben és ezzel foltot hagyhat a ruhákon.
- Ne hagyja 2 napnál tovább az öblítőt a fiókban. (Az öblítő megkeményedhet.)
- Az öblítő automatikusan adagolódik a vízhez az utolsó öblítési ciklusban.
- Ne nyissa ki a mosószer fiókot a vízfűtési ciklus alatt.
- Oldószerek (benzin, stb.) használata nem megengedett.

Megjegyzés : Ne öntse az öblítőt közvetlenül a ruhákra.

3. Mosószer adagolás

- A mosószert a mosószer gyártó előírásainak megfelelően használja.
- Ha a mosószert a javasoltnál nagyobb mennyiségben használja, túl sok hab képződik, ami gyengébb mosási teljesítményt eredményez. Ez hibás működést is okozhat.
- Kizárólag mosódobos gépekhez való mosószert használjon.
- A mosószer használata függ a vízhőmérséklettől, a víz keménységétől, illetve a töltet méretétől és szennyezettségétől. A legjobb hatás elérése érdekében kerülje a túlzott habképződést.

* Ötletek

Teljes terhelés: a gyártó ajánlása szerint.

Részleges terhelés: a normál terhelés 3/4 része. **Minimális terhelés:** a teljes terhelés 1/2 része.

- A mosószer a mosási program elején mosódik ki a mosószer tartó rekeszből.

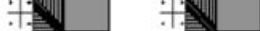

Mielőtt elkezdéné a mosást

■ Kezelési útmutató

1. Ruha címke

Nézze át a ruhán lévő kezelési útmutatót. Ebben tájékoztatást talál az adott ruhanemű anyagára, illetve mosására vonatkozólag.

2. Válogatás

A legjobb eredmény érdekében válogassa szét a ruhákat a mosási programok szerint. A mosási hőmérséklet, a centrifuga sebesség, és az anyag minősége is különböző mosási programokat határoz meg. A sötét ruhaneműket mindig válogassa külön a világosaktól és a fehérektől. Mossa ezeket külön, mivel ellenkező esetben a fehér ruhaneműk könnyen elszíneződhetnek. Ha egy mód van rá, erősen szennyezett ruhaneműket ne mosson együtt gyengén szennyezettekkel.

| | |
|---------------------------------------------|-------------------------------------------------------|
| Szennyeződés (Nagyon, Normál, Enyhén) | Válogassa szét a mosnivalót szennyezettség szerint. |
| Szín (Fehér, Világos, Sötét) | Válogassa külön a fehér és a színes anyagokat. |
| Szössz (Szösszösödő v. szössz gyűjtő anyag) | Mossa külön a szösszösödő anyagot a szössz gyűjtőtől. |

3. Mielőtt berakná a ruhákat a mosógépbe

■ *Vegyesen tegye a nagyobb és a kisebb darabokat a mosógépbe. Előbb a nagyobb darabokat tegye be. A nagyobb darabok ne legyenek túlsúlyban a töltetben, maximum a fele legyen.*

Ne mosson egyetlen darabot. Ez ugyanis kiegyensúlyozatlansághoz vezet. Rakjon a mosógépbe 1 vagy 2 hasonló darabot.

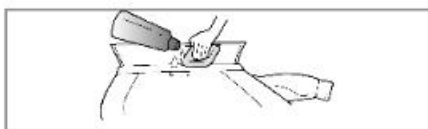
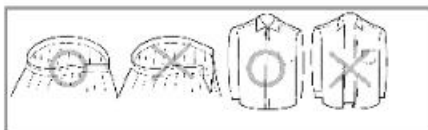

- Ellenőrizzen minden zsebet és bizonyosodjon meg arról, hogy azok üresek. A szögek, a hajcsat, a toll, az érmék és a kulcsok károsíthatják a mosógépet és a ruhákat is.
- Húzza fel a zipzárat, gombolja be a gombokat annak érdekében, hogy a ruhadarabok ne csavarodjanak össze más darabokkal.
- Enyhén hígított mosószeres oldattal kezelje elő a nagyobb szennyeződések, illetve pl. a gallérokat. Ezzel elősegíti, hogy a szennyeződés biztosabban eltávolításra kerüljön a ruhából.

Üzembe helyezés

■ Vízszintezés

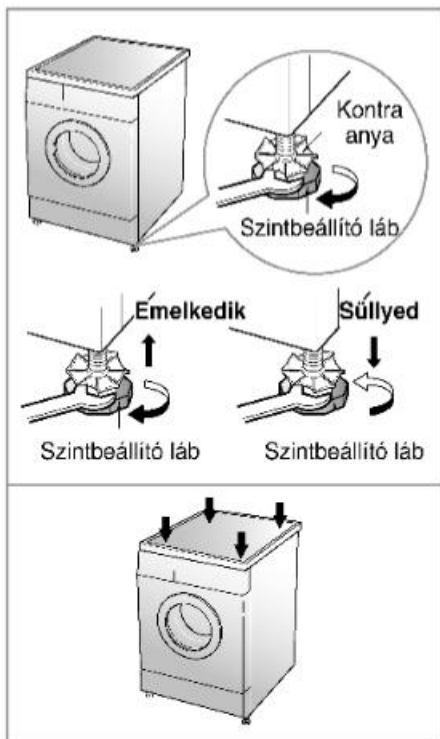
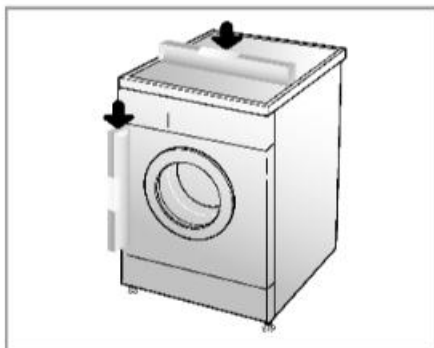

1. Ha a mosógépet megfelelően szintezi be, azzal megakadályozza a zaj és a rezgések fellépését. A készüléket sima, vízszintes felületen helyezze el, ha egy mód van rá, a szoba egy sarkában.

2. Ha a padló egyenetlen, használja ki a lábak állítási lehetőségét. (Ne tegyen, pl. fadarabot a mosógép lába alá.) Bizonyosodjon meg arról, hogy a készülék mind a 4 lábával stabilan áll a padlón, majd ellenőrizze a szintezést. (Használjon vízszintmérőt.)

* A beállítás után a lábat kontra anyával óramutató járásával ellentétesen rögzítse.

* A vízszintezés átlós ellenőrzése Ha a készülék tetejét az átlós sarkain megnyomja, nem szabad hogy a mosógép megmozduljon. (Kérjük, ellenőrizze mindkét átló mentén.) Ha a készülék elmozdul az ellenőrzés alatt, ismételje meg a szintezést.



Üzembe helyezés

Ez a készülék nem alkalmas tengeri használatra vagy mobil járműveken, mint lakókocsi, repülőgép stb. Zárja el a vízcsapot ha hosszabb időre hagyja magára a készüléket, különösen, ha a közelben nincs vízvezető nyílás (víznyelő akna) a padlón.

Amikor kidobja a mosógépet, vágja le róla a hálózati vezetékét, és semmisítse meg a dugót. Tegye használhatatlanná az ajtó zárját, nehogy a kisgyermek beleszoruljon.

A csomagolóanyagok (fólia, Styrofoam) veszélyesek lehetnek a gyermekek számára, ugyanis fulladást okozhatnak!

Az összes csomagolóanyagot tartsa távol a gyermekektől!

■ A vízleeresztő cső csatlakoztatása

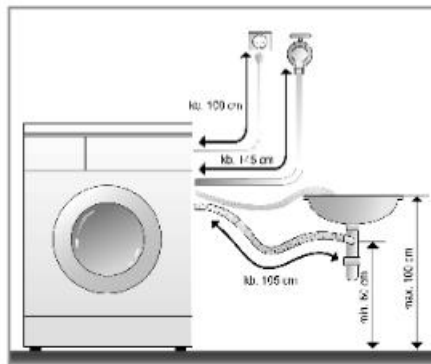
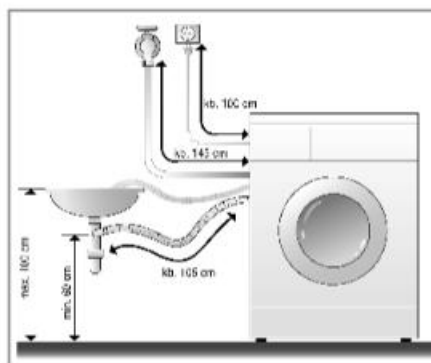

- A vízleeresztőcső a padlótól maximum 100 centiméter magasságban legyen.
- A vízleeresztő cső megfelelő rögzítésével megkímélheti a padlót a víz kifolyásakor keletkező károsodástól.
- Ha a vízleeresztőcső túl hosszú, kérjük ne tolja be a mosógépbe. Ezzel ugyanis teljesen szokatlan zajt okozna.

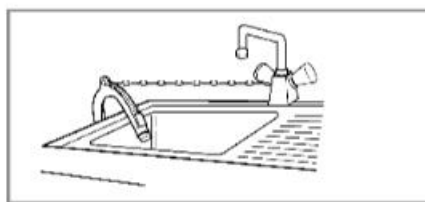

- Ha a vízleeresztő csövet a mosogatóban helyezi el, biztosítsa ezt ki egy láncsal.
- A vízleeresztő cső megfelelő rögzítésével megkímélheti a padlót a víz kifolyásakor keletkező károsodástól.

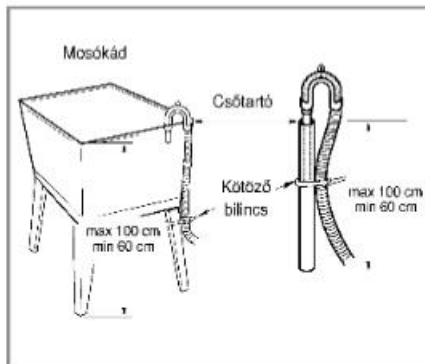

Üzembe helyezés

■ Elektromos csatlakoztatás

1. Ne használjon hosszabbító kábelt vagy dupla adaptert.
2. Ha a géphez tartozó kábel sérült, a gyártónak, vagy a szakszerviz szakemberének kell kicserélnie, a veszélyek elkerülése érdekében.
3. Használat után mindig áramtalanítsa a készüléket és zárja el a vízcsapot.
4. A készüléket kizárólag földelt aljzathoz csatlakoztassa, az érintésvédelmi előírásoknak megfelelően.
5. A készüléket úgy kell elhelyezni, hogy a konnektor könnyen elérhető legyen.

- A mosógép javítását csak az arra alkalmas szakember végezheti. Más alkatrész meghibásodását vagy rosszul működését okozhatja egy nem szakember által végzett javítás. Kérem keresse fel a szerviz szolgálatot.
- Kérjük ne szerelje be olyan helyen a készüléket, ahol a hőmérséklet fagyáspont alatt van. A megfagyott csövek szétrepedhetnek a nyomás alatt.
- Ha a készüléket télen szállítják és a hőmérséklet fagypont alatt van: tartsa a mosógépet szobahőmérsékleten néhány óráig, mielőtt beüzemelné.

■ A mosógépet mindig új vízvezető tömlővel kell a vízvezetékhez csatlakoztatni, a korábban használt régít nem szabad felhasználni újból.

■ A vízvezető tömlő csatlakoztatása

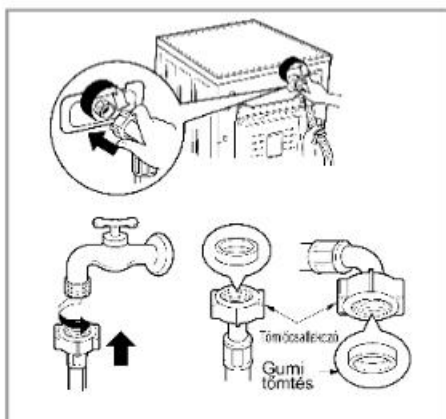

- ▶ A bejövő víznyomásnak 30 kPa és 1000 kPa között kell lennie. (0.3~10kgf/cm²)
- ▶ Ne csavarja és ne keresztezze a tömlőt, miközben csatlakoztatja a szelephez.
- ▶ Ha a víznyomás nagyobb, mint 1000kPa, nyomáscsökkentőt kell alkalmazni.
- A vízszivárgás elkerülése érdekében két tömlő gyűrűt mellékelünk a csatlakozó tömlőben lévő szelephez.
- Ellenőrizze a mosógép csatlakozásainak vízzárását a csap teljes nyitásával.
- Időszakosan ellenőrizze a tömlő állapotát és ha szükséges, cserélje azt ki.
- Győződjön meg arról, hogy a tömlő nincs megtörve és nem préselődött össze.



Üzembe helyezés

■ A készülék elhelyezésével kapcsolatos követelmények

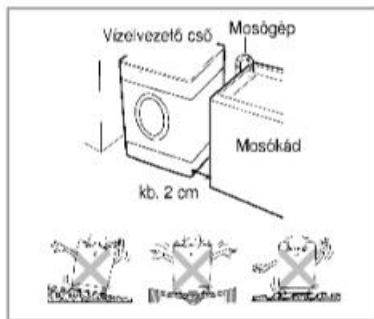

Egyenes padló:

A mosógép alatti padlószint lejtése a készülék teljes hosszában, illetve szélességében maximum 1° lehet.

Hálózati csatlakozó aljzat:

A mosógéptől egy 1.5 méter sugarú körön belül legyen. A konnektort ne terhelje túl. Egyszerre csak egy készüléket csatlakoztasson.

További kívánalmak:

A faltól, az ajtótól, és a padlószinttől megfelelő távolságra kell elhelyezni. (hátról: 10 cm, jobb és baloldalt: 2 cm)

Ne tegye a mosandó tárgyakat a mosógép tetejére. A készülék burkának, vagy a kezelőszerveinek károsodását okozhatja.

Üzembe helyezés

Olyan helyen kösse be és tárolja a mosógépet, ahol nincs kitéve túl alacsony hőmérsékletnek illetve időjárási viszontagságoknak.

Az előírt szabályzatnak és rendeletnek megfelelően telepítse a gépet.

A mosógép alsó részén lévő nyílásokat ne zárja el szőnyeggel, ha a készüléket szőnyegezett helyiségben helyezi üzembe. Azokban az országokban, ahol csótány vagy egyéb kártékony állatnak van kitéve a készülék, ott nagyobb figyelmet kell fordítani a gép és környezete tisztaságára.

A berendezés garanciája nem vonatkozik semmilyen olyan károsodásra, amelyet csótányok vagy más élősködők okoztak.

■ Szállítási rögzítőcsavarok

A készülék szállítási rögzítőcsavarjai a szállítás közben esetleg bekövetkező belső károsodásokat hivatottak megátolni.

■ A szállítási rögzítőcsavarok eltávolítása

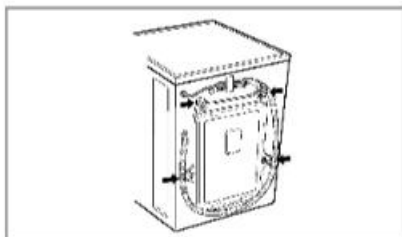

1. A szállítás közben bekövetkező belső károsodások megakadályozása érdekében, a dob 4 különleges csavarral van rögzítve. A mosógép működtetése előtt mindenképpen távolítsa el ezeket a hozzájuk tartozó gumi dugókkal együtt.

• Amennyiben nincsenek eltávolítva, az heves rázkódást, zajt és a készülék meghibásodását okozhatja.

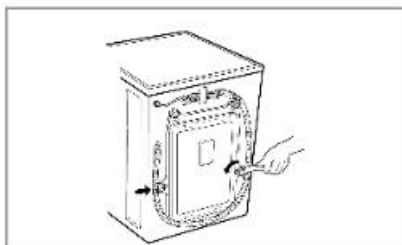

2. A mellékelt csavarkulccsal csavarja ki a 4 rögzítőcsavart.

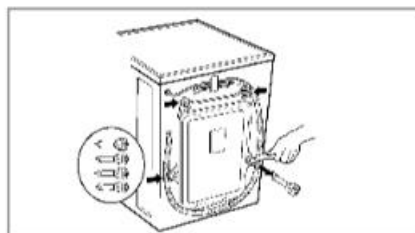

3. Távolítsa el a 4 rögzítőcsavart és a gumidugókat azok enyhe elfordításával. A csavarokat és dugókat őrizze meg esetleges későbbi felhasználás céljából.

• Amikor a készüléket szállítják, a rögzítőcsavarokat ismét a helyükre kell csavarozni.

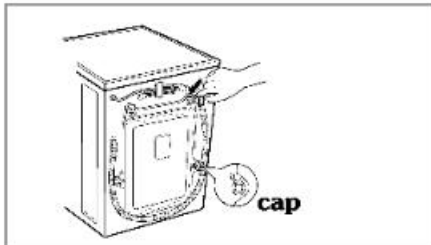

4. Zárja le a lyukakat a mellékelt zárósapkával.



Műszaki leírás

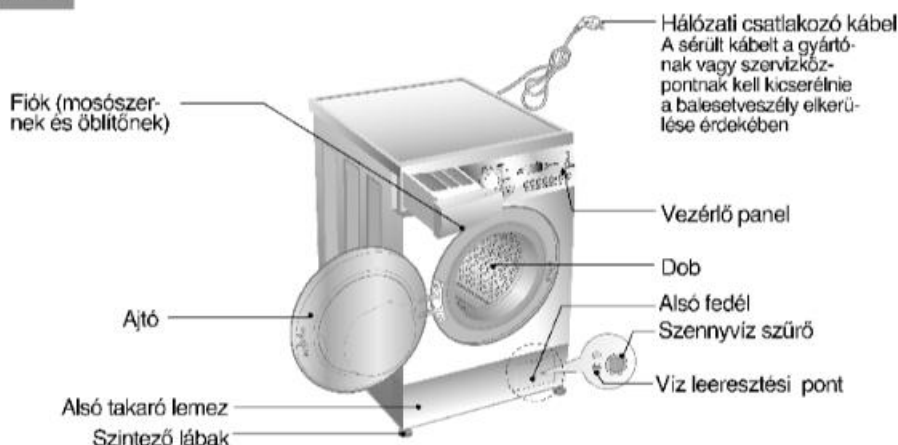

| | WD-1015(0-9)SP WD-8015(0-9)SP | WD-1015(0-9)NP WD-8015(0-9)NP | WD-1015(0-9)TP WD-8015(0-9)TP |
|-------------------------|---------------------------------------------------------------------------------------------------------------------------------------------------|----------------------------------|----------------------------------|
| Megnevezés | Előltöltős mosógép | | |
| Tápfeszültség | 220 - 240 V~, 50 Hz | | |
| Befoglaló méretek | 600(SZ)x360(M)x850mm(M) | 600(SZ)x440(M)x850mm(M) | 600(SZ)x550(M)x850mm(M) |
| Súly / Fűtés | 55kg / 2100W | 60kg / 2100W | 65kg / 2100W |
| Mosási kapacitás | 3.5kg | 5kg | 7kg |
| Megengedett víznyomás | 0,3-10 kgf/cm ² (30-1000 kPa) | | |
| Centrifuga fordulatszám | [WD-1015(0-9)SP/1015(0-9)NP/1015(0-9)TP] ☒ /400/600/800/1000 [WD-8015(0-9)SP/8015(0-9)NP/8015(0-9)TP] ☒ /400/500/600/800 | | |
| Mosási vízfogyasztás | 42 ℓ | 60 ℓ | 84 ℓ |

■ Zajszint :

| Model | Mosás | Centrifuga |
|----------------------|----------|------------|
| WD-1015(0-9)SP/NP/TP | 58 dB(A) | 70 dB(A) |
| WD-8015(0-9)SP/NP/TP | 58 dB(A) | 68 dB(A) |

* A gép megjelenése és műszaki adatai külön megjegyzés nélkül változhatnak a minőség javulása miatt.

■ Tartozékok

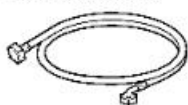

Vízbevezető tömlő



Csavarkulcs

Figyelmeztetés

OLVASSA EL A TELJES ÚTMUTATÓT, MIELŐTT HASZNÁLATBA VENNÉ A KÉSZÜLÉKET.

▲ FIGYELEM

Biztonsága érdekében kövesse tanácsainkat a tűz, robbanás, áramütés, anyagi veszteség, személyi sérülés vagy halálos baleset veszélyének minimálisra csökkentése érdekében.

FONTOS BIZTONSÁGI INFORMÁCIÓK

FIGYELEM : Tűz, áramütés vagy személyi sérülés veszélyének csökkentése érdekében a mosógép használata során kövesse az alapvető biztonsági előírásokat, többek között.

- Ne helyezze üzembe és ne tárolja a mosógépet szélsőséges időjárási viszonyoknak kitett helyen.
- Ne szerelje szét a készülék kezelőszervét.
- Ne javítsa vagy cserélje ki a mosógép egyetlen alkatrészét sem, hacsak ezt a használati útmutató vagy egy nyilvánosságra hozott, felhasználói javítási útmutató kifejezetten nem javasolja, amelyet Ön megért és végrehajtásához megvan a megfelelő szaktudása.
- Háztartási gépei alatti és körüli területet tartsa tisztán mindenféle gyúlékony anyagtól, mint pl. szőszök, papír, rongyok, vegyszerek stb.
- Amennyiben a készüléket gyermekek használják vagy azok közelében működik, mindenképpen szükséges egy felnőtt jelenléte. Ne engedje, hogy a gyermekek a készüléken, benne vagy vele játsszanak. Ez érvényes minden háztartási berendezésre.
- Ne hagyja nyitva a mosógép ajtaját, mert ez a gyermekeket arra csábíthatja, hogy rákapaszkodjanak vagy a mosódobba bújjanak.
- Soha ne nyúljon a készülékbe, ha az még jár. Várjon, amíg a mosódob teljesen meg nem áll.
- A mosás folyamata csökkentheti egyes szövetek gyulladásgátló tulajdonságát.
- Soha ne mosson vagy szárítson olyan ruhadarabokat, amelyeket gyúlékony vagy robbanásveszélyes anyaggal (pl. viasz, olaj, festék, benzín, zsírtalanító szerek, vegytisztító anyagok, gázolaj, stb.) tisztítottak, mostak, áztattak vagy szennyeztek, ami meggyulladhat vagy felrobbanhat.
- Ennek elkerülése érdekében mindig kövesse a ruhadarab gyártójának a tisztításra vonatkozó előírásait.
- Ne csapja be és ne feszegetse zárt állapotában a mosógép ajtaját nagy erővel, mert ez a készülék károsodását okozhatja.
- Az áramütés veszélyének minimálisra csökkentése érdekében karbantartás vagy tisztítás előtt húzza ki a hálózati csatlakozó kábelt a konnektorból, vagy kapcsolja ki a mosógépet a villanyóra szökrőnyél a megfelelő biztosíték eltávolításával vagy a kismegszakító lekapcsolásával.
- Soha ne kísérelje meg a készülék működtetését, ha az sérült, hibásan működik, részben szét van szerelve vagy valamilyen alkatrésze hiányzik vagy törött, többek között a hálózati csatlakozó kábel és dugó.

ŐRIZZE MEG EZT AZ ÚTMUTATÓT

FÖLDELÉSI ÚTMUTATÓ

Ezt a készüléket földelni kell. Hibás működés vagy üzemzavar esetén a földelés csökkenti az áramütés veszélyét, mivel az elektromos áram számára biztosítja a legkisebb ellenállású útvonalat. Ez a készülék egy földelő vezetőlél és földelésre alkalmas dugóval ellátott hálózati csatlakozó kábellel rendelkezik. A dugót egy erre alkalmas konnektorba kell bedugni, amelyet megfelelően szereltek fel és földeltek, a helyi érintésvédelmi előírásoknak megfelelően. Ne használjon adaptert, különben kiiktatja a földelő csatlakozó dugót. Ha lakásában nincs megfelelő konnektor, vegye fel a kapcsolatot egy villanyszerelővel.

FIGYELEM: : A készülék földelő vezetójének nem megfelelő csatlakoztatása áramütést eredményezhet. Amennyiben kétségei vannak, ellenőriztesse készüléke földelését egy szakképzett villanyszerelővel vagy szerviztechnikussal. Soha ne módosítsa a készülékhez mellékelt csatlakozó dugót – ha az nem illik a konnektorba, szereltesen fel egy megfelelő szakképzett villanyszerelővel.



A készülék jellemzői



■ Gazdaságosabb automatika

A készülék automatikája érzékeli a töltet mennyiségét és a vízhőfokot, majd kiválasztja az optimális vízmennyiséget és mosási időt az energia és vízfogyasztás minimálisra csökkentése érdekében.

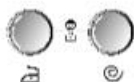

■ Gyermekzár

A gyermekzár rendszer azért került kifejlesztésre, hogy megakadályozza a gyermekeket a program megváltoztatásában, ha bármelyik gombot működés közben megnyomják.



■ Halk sebességvezérlő rendszer

Érzékelve a töltetet és az egyensúlyt, a forgási zaj minimálisra csökkentése érdekében a készülék egyenletesen elosztja a töltetet.



■ Automatikus újraindítás

Ha a készülék áramszünet miatt kikapcsol, az áram visszatérésekor a megszakított mosás automatikusan folytatódik, ugyanazokkal a beállításokkal.

Tartalom

| | |
|----------------------------------|----|
| Figyelmeztetés | 3 |
| Műszaki leírás | 4 |
| Üzembe helyezés | 5 |
| Mielőtt elkezdené a mosást | 10 |
| Mosószer hozzáadása | 11 |
| Funkció | 12 |
| A mosógép használata | 13 |
| A mosógép karbantartása | 20 |
| Hibakeresési útmutató | 23 |



Használati útmutató

WD-1015(0~9)SP/WD-8015(0~9)SP
WD-1015(0~9)NP/WD-8015(0~9)NP
WD-1015(0~9)TP/WD-8015(0~9)TP

típusú mosógéphez

Tisztelt vásárló!

Köszönjük, hogy az LG automata mosógépét vásárolta meg.

Kérjük, hogy olvassa el gondosan ezt a használati útmutatót, mert tájékoztatást nyújt a biztonságos üzembe helyezéshez, használathoz és karbantartáshoz.

Őrizze meg ezt a könyvet, hogy a jövőben is tájékoztatást nyújtson Önnek.

Kérjük, hogy a jótállási jegy pontos kitöltését követelje meg az eladótól, azt gondosan őrizze meg, mert jogait csak ennek birtokában tudja érvényesíteni.

Jegyezze fel mosógépe típusát és gyártási számát.